

# siegmund

LAS- EN OPSPANTAFELS



**NEW DESIGN**

**DE REVOLUTIE:  
SIEGMUND WERKBANK**

Prijs vanaf **691 €**

Prijzen exclusief BTW.

# EEN WERKBANK VAN DE WERELDMARKTLEIDER OP HET GEBIED VAN LASTAFELS

## Succesverhaal uit Oberottmarshausen

Meer dan 30 jaar geleden creëerde bedrijfsoprichter Bernd Siegmund een groep bedrijven die nu wereldwijd actief is dankzij voortdurende innovatie en productontwikkeling. Als door de eigenaar geleid familiebedrijf en 's werelds nummer 1 op het gebied van lastafels zijn we wereldwijd geïmponeerd met vijf vestigingen in heel Europa en een verkoopnetwerk in meer dan 60 landen.

Onze producten staan voor de hoogste functionaliteit en een exclusief ontwerp en worden in bijna alle industrieën gebruikt. Naast de machine-, installatie-, metaal- en voertuigbouw zijn ze vooral gevraagd in de prototypebouw en serieproductie met en zonder robotverbinding. De las- en opspantafelsystemen zijn gebaseerd op een doordacht en flexibel modulair systeem. In combinatie met onze grote verscheidenheid aan accessoires bieden we een eenvoudige en tijdbesparende oplossing voor elke uitdaging.

Het enthousiasme van onze klanten zet ons steeds weer aan tot nieuwe ontwikkelingen en innovatieve oplossingsconcepten. Het is onze ambitie om vast te houden aan deze visie en onszelf en onze producten voortdurend verder te ontwikkelen. We slagen hierin met de hulp van onze medewerkers, die zich elke dag met hart, ziel en energie inzetten voor het bedrijf.

Met innovatiekracht, vastberadenheid en het consequent nastreven van onze visies willen we niet alleen ons succes en wereldmarktleiderschap behouden, maar ook blijven uitbreiden.



## Product

i

16

### De Revolutie: Siegmund werkbank

04



### Siegmund werkbank – met staalplaat

Allrounder: Massief stalen plaat

06

12



### Siegmund werkbank – met aluminium tafelprofiel

Meer flexibiliteit met de aluminium tafelprofielen

08

16



### Siegmund werkbank – Toebehoren

Machinetafel, Uitbreiding, Sub Table Box, ...

10

22





### Meer producten van Siegmund



26

## Symbol Index



### Materialen

-  Aluminium
-  Hoogwaardig staal S355J2+N

### Materiaaleigenschappen



-  **Krasbestendig & Corrosiebestendig**  
Oppervlak biedt relatief goede corrosiebescherming in een droge omgeving
-  **Plasmanitrering**  
verbetert de stootvastheid en beschermt tegen lasspetters
-  **BAR-Coating (Black-Anti-Rust-Coating)**  
maakt het oppervlak glad en versterkt de roestbescherming
-  **Bruining**  
bescherming voor corrosie

### Producteigenschappen

-  **Schaalverdeling**
-  **Binnenzeskant**

### Segment rasterplaat

-  **50x50 mm raster**
-  **6-kant moer**

-  Artikel is normaal op voorraad
-  Artikel wordt op bestelling geproduceerd

# NEW DE REVOLUTIE: SIEGMUND WERKBANK

Een werkbank is een onmisbaar gereedschap in elke werkplaats. Het biedt een stabiel werkoppervlak dat kan worden gebruikt voor verschillende taken zoals metaal- en houtbewerking, reparaties of assemblage.

Wij revolutioneren de werkbankmarkt en combineren de eigenschappen van een conventionele werkbank met de sterke punten van onze Siegmund lastafels en het uitgebreide modulaire systeem. Het resultaat is een innovatieve werkbank voor iedereen – de Siegmund werkbank.

De Siegmund werkbank is verkrijgbaar in verschillende versies voor elke vakman en zijn uitdagingen: met een massief stalen blad voor laswerkzaamheden of met aluminium tafelprofielen voor maximale flexibiliteit. Dankzij kosteneffectieve productie in grote hoeveelheden kunnen wij u een hoogwaardige en betaalbare Siegmund werkbank aanbieden die ook ideaal is voor de hobbyist thuis.

- ✓ Keuze uit verschillende werkbladen
- ✓ verschillende afmetingen
- ✓ lichtgewicht en robuust frame
- ✓ Flexibiliteit door gatenpatroon
- ✓ in hoogte verstelbare voeten
- ✓ Maximaal aanbevolen tafelbelasting: ongeveer 250 kg
- ✓ exclusief Siegmund ontwerp
- ✓ compatibel met Siegmund-accessoires



[www.siegmund.com/  
F-workbench](http://www.siegmund.com/F-workbench)





250 kg

## Uw voordelen

### 1 Staalplaat

- Geperforeerde plaat van hoogwaardig staal S355J2+N
- plasma-genitreerd en BAR-coating
- Materiaaldikte ca. 12 mm
- Boringen oppervlakte in 50x50 mm raster

### 2 Aluminium tafelprofiel

- Aluminium tafelblad
- Materiaaldikte ca. 24 mm
- Boringen oppervlakte in 50x50 mm raster
- met dwarsleuven in zeshoekige vorm

### 3 Meer accessories

- Sub Table Box: praktische opbergruimte, afsluitbaar
- Machinetafel
- Gereedschapshouder
- Spanklemmen
- Verschillende winkelhaken en aanslagen
- Voortdurende uitbreiding van accessoires

### 4 Basis frame

- Frame gemaakt van aluminium profielen
- Maximaal aanbevolen tafelbelasting: ongeveer 250 kg
- exclusief Siegmund ontwerp

### 5 Poten

- Groef voor het bevestigen van winkelhaken, aanslagen, enz.
- Verkrijgbaar in een vaste en in hoogte verstelbare versie
- met fijnafstelling
- Optioneel met wielen

# NEW ALLROUNDER: MASSIEF STALEN PLAAT

Stabiliteit, duurzaamheid en functionaliteit kenmerken onze plasma-genitreerde stalen werkplaten. De extreem robuuste platen zijn bestand tegen zware belastingen en temperatuurverschillen zonder te vervormen. De gaten worden bewerkt in hoge precisie boor- en freescentra en zijn geen goedkope laserproducten.

Ons unieke plasma-nitreren creëert een krasbestendig, corrosiebestendig en duurzaam oppervlak dat beschermd is tegen beschadiging door gereedschap of werkstukken.

## Uw voordelen

- ✓ Hoogwaardig staal S355J2+N, plasmagenitreerd en BAR-coating
- ✓ Slijtvaste en duurzame oppervlakken
- ✓ Oppervlak biedt relatief goede corrosiebescherming in een droge omgeving
- ✓ Aanzienlijk minder aanhechting van lasspatten
- ✓ Beproefde Siegmund systeemboringen (Ø 16 mm)
- ✓ Uiterst nauwkeurige boringen met afschuiningen boven- en onderkant
- ✓ Onze aanbeveling voor las- en assemblagewerkzaamheden

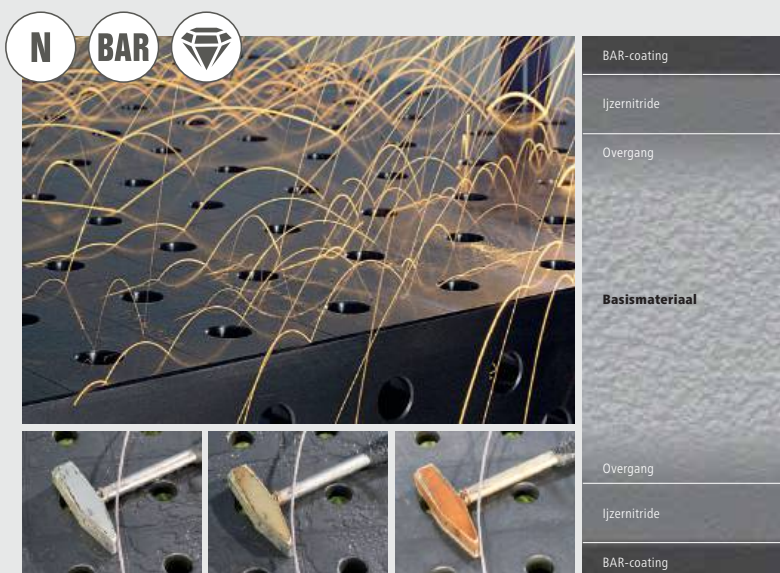

## Wat is plasmanitrering?

Plasma-nitreren is een thermochemisch diffusieproces voor het verharden van oppervlaktelagen. De oppervlaktelaag van een werkstuk of onderdeel wordt verrijkt met stikstof, dat een slijtage- en corrosiewerende laag vormt op het oppervlak van het onderdeel en in het gebied dicht bij het oppervlak. Het productieproces vindt plaats onder vacuüm bij ongeveer 500 graden. In combinatie met verdere productiestappen bereiken we een vrijwel vervormingsvrij product.



16

Pagina: 12

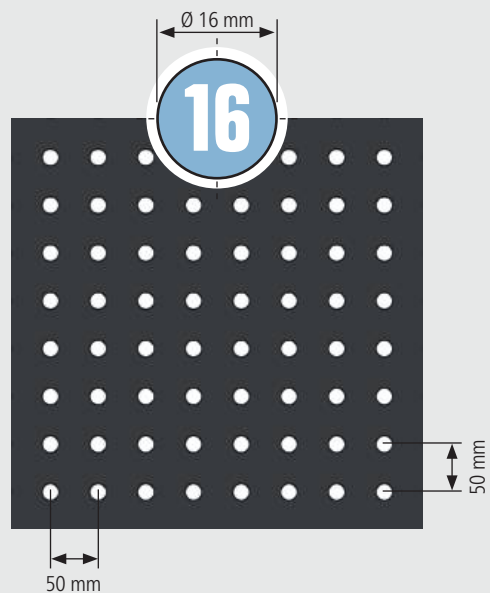
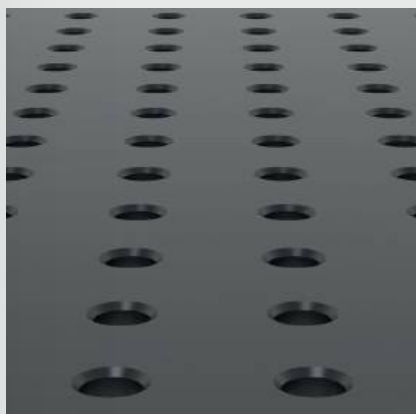

# NEW MEER FLEXIBILITEIT MET DE ALUMINIUM TAFELPROFIELEN

De werkbank met aluminium tafelprofielen is voorzien van zeskantgroeven en systeemboringen. Dit zorgt voor extra klem- en bevestigingsmogelijkheden zowel op het tafelblad als aan de korte zijwanden van de werkbank.

Verschillende klemblokken in combinatie met klembussen creëren eindeloze bevestigingsmogelijkheden voor allerlei soorten onderdelen. Wij bevelen onze werkbank met aluminium tafelprofielen aan voor alle soorten assemblage en houtbewerking.

## Uw voordelen

- ✓ Tafelprofielen zijn individueel uitwisselbaar
- ✓ Beproefde Siegmund systeemboringen (Ø 16 mm)
- ✓ Extra klemmogelijkheden in zeskantgroef
- ✓ T-moeren met M5 of M6 schroefdraad
- ✓ Onze aanbeveling voor montage of houtbewerking

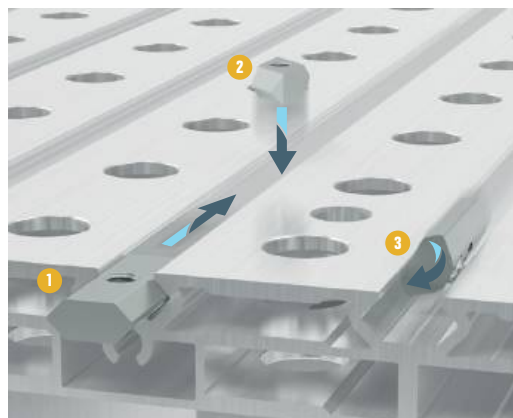
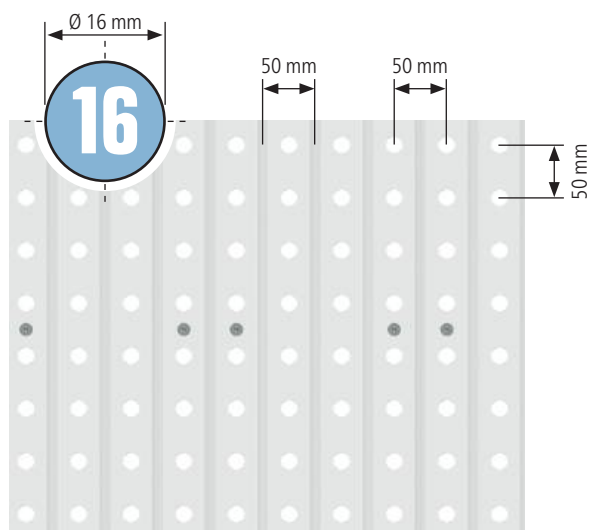



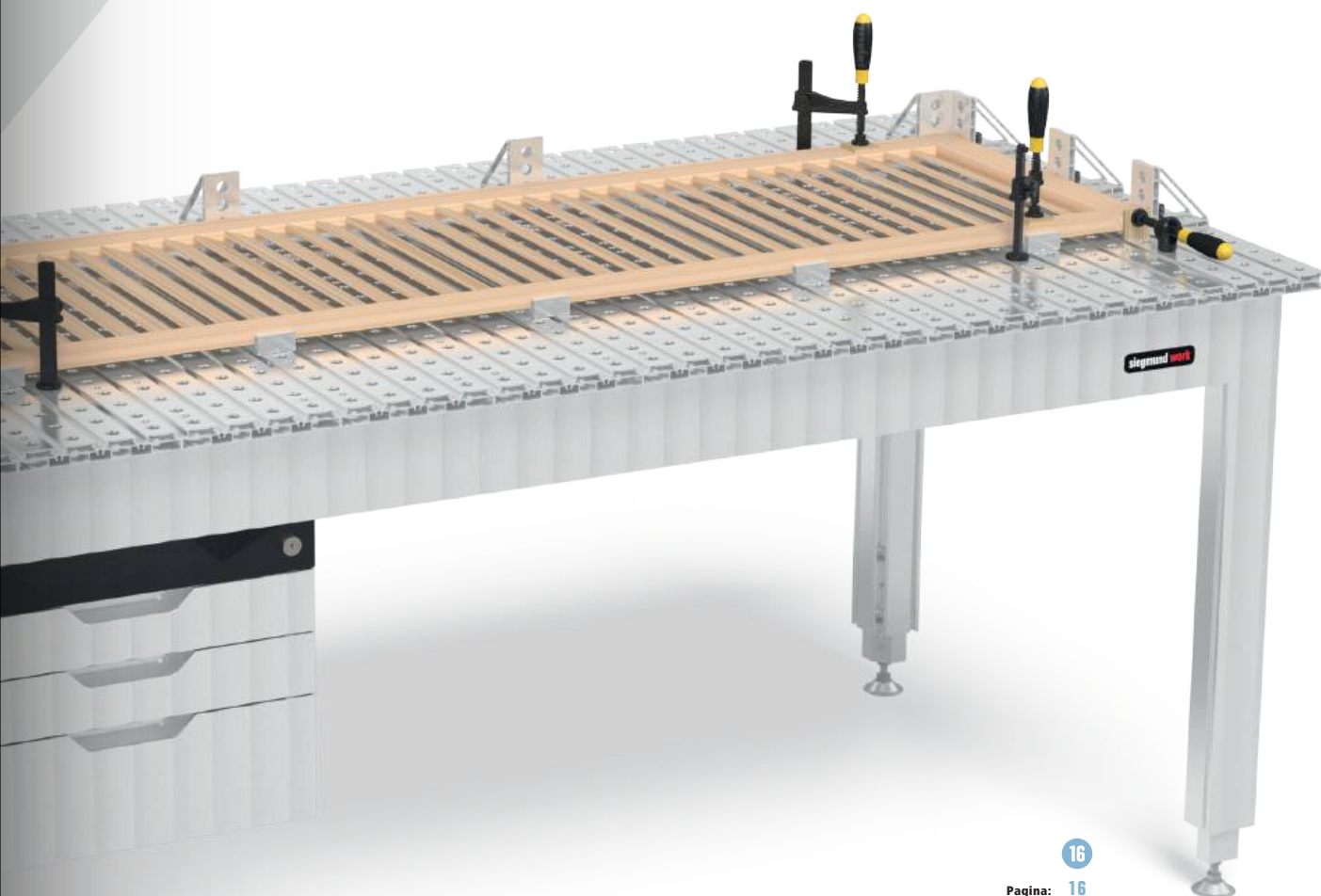

16

Pagina: 16

## Verschillende T-groef moeren

Alle klemloeken zijn voorzien van schroefdraad voor de bevestiging van andere onderdelen. Afhankelijk van de vorm kunnen de klemblokken van voren of van bovenaf in de groef worden geschoven.

- 1 Verschuifbaar blok HX8 met kogel
- 2 Verschuifbaar blok HX8 draaibaar
- 3 Klemblok HX8 indraaibaar met kogel



# NEW CREËER JE EIGEN WERKBANK OP MAAT

## Vergroting van het werkoppervlak met verlengstukken

Hoe groot een werkblad ook is, uiteindelijk kan het altijd een beetje groter. Met onze verlengstukken kun je het werkoppervlak van je werkbank eenvoudig uitbreiden, als gereedschapsbak, voor grotere werkstukken of voor meer flexibiliteit en werkcomfort.

De werkbankverlenging kan in een paar eenvoudige stappen in de zeshoekige groef van het basisframe worden gemonteerd.



[www.siegmund.com/  
F-workbench](http://www.siegmund.com/F-workbench)





**Jouw werkplaats.  
Jouw project.  
Jouw werkbank.**



16

Pagina: 22

## **Integratie van uw machines met machinetafels**

Met onze machinetafels kunt u uw stationaire machines permanent aan de Siegmund werkbank bevestigen zodat ze altijd klaar zijn voor gebruik. Of het nu gaat om boren, zagen of frezen, de vrij beweegbare glijblokken in de zeskantgroef van de aluminium tafelprofielen passen zich aan de montagegaten van uw machines aan.

Creëer uw eigen individuele en perfect aangepaste werkplek!

# EXCLUSIEVE AANBIEDINGEN

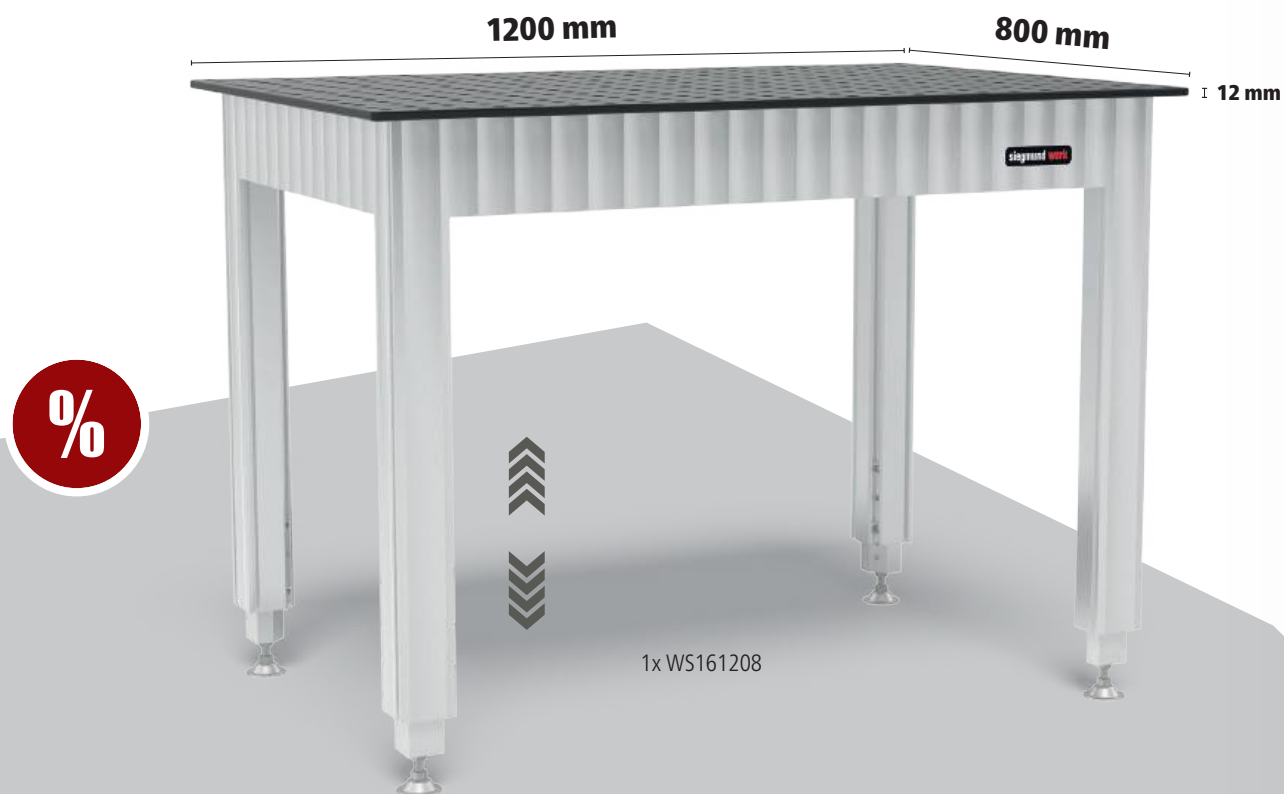

4x 160621



8x 160511

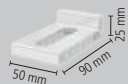

4x 160108.A

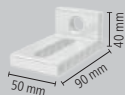

4x 160109.A

16 AL 750 N BAR  

## Siegmond in hoogte verstelbare werkbank met staalplaat 1200x800 mm incl. toebehoren

- Frame gemaakt van aluminium profielen
- Hoogte verstelbaar, Werkhoogte 800-975 mm
- Geperforeerde plaat: Hoogwaardig staal S355J2+N + Plasmagenitreerd
- Boring  $\varnothing$  16 mm, Boringen oppervlakte in 50x50 mm raster
- Maximale laadcapaciteit: 250 kg
- Dubbele snelspanbout zonder groef wordt aanbevolen

# 923 €

In plaats van 1.387 €

2-WS161208.1



## Siegmund in hoogte verstelbare werkbank met staalplaat 1500x1000 mm incl. toebehoren

- Frame gemaakt van aluminium profielen
- Hoogte verstelbaar, Werkhoogte 800-975 mm
- Geperforeerde plaat: Hoogwaardig staal S355J2+N + Plasmagenitreerd
- Boring Ø 16 mm, Boringen oppervlakte in 50x50 mm raster
- Maximale laadcapaciteit: 250 kg
- Dubbele snelspanbout zonder groef wordt aanbevolen

**1.288 €**

In plaats van 1.735 €

2-WS161510.1

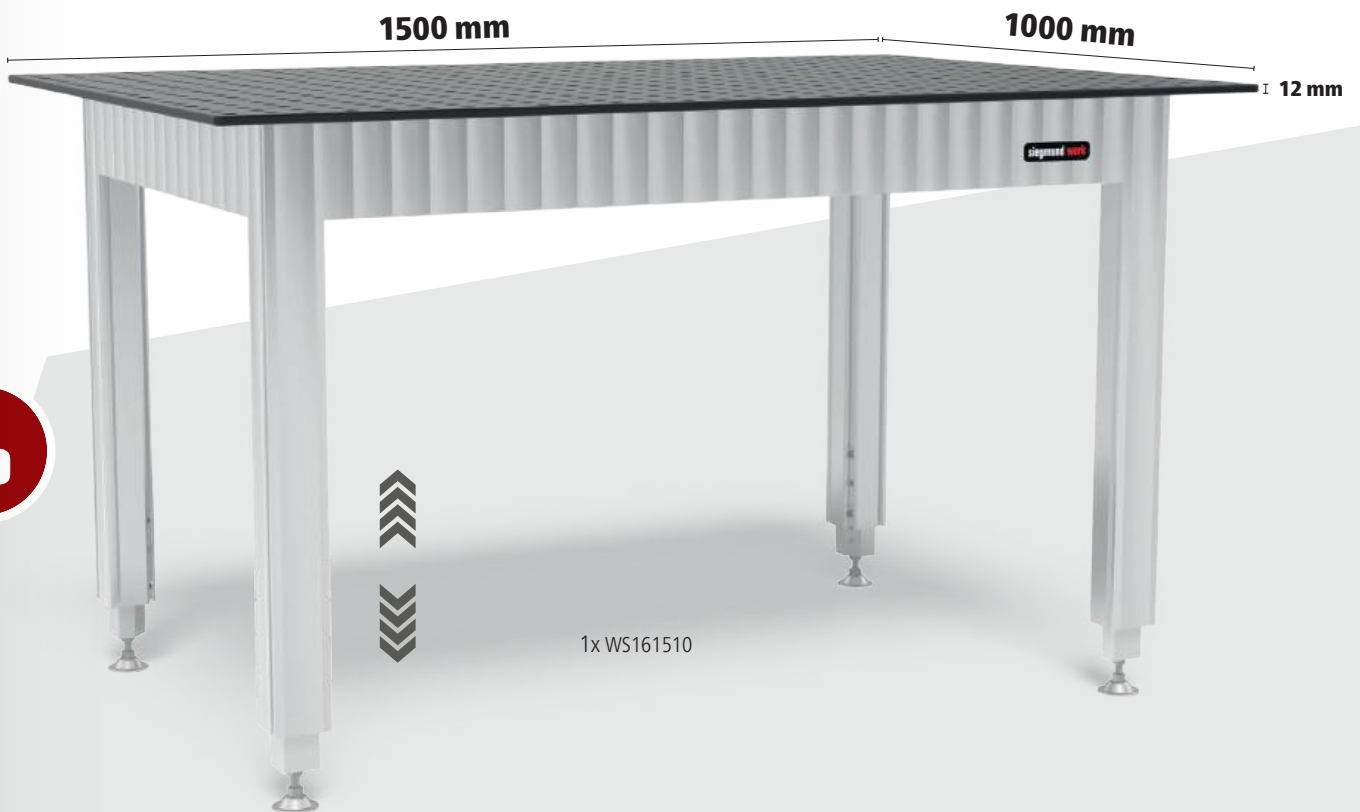

1x WS161510



4x 160621



8x 160511

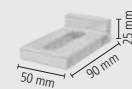

4x 160108.A

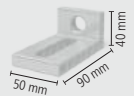

4x 160109.A

## Siegmond in hoogte verstelbare werkbank met staalplaat

- Frame gemaakt van aluminium profielen
- Hoogte verstelbaar, Werkhoogte 800-975 mm
- Geperforeerde plaat: Hoogwaardig staal S355J2+N + Plasmagenitreerd
- Boring Ø 16 mm, Boringen oppervlakte in 50x50 mm raster
- Maximale laadcapaciteit: 250 kg
- Dubbele snelspanbout zonder groef wordt aanbevolen



	Kenmerken Werkblad	L (a)	B (b)	MS (d)	G	
2-WS161208	16 AL 750 N BAR	1200 mm	800 mm	12 mm	100 kg	<b>903 €</b> •
2-WS161510	16 AL 750 N BAR	1500 mm	1000 mm	12 mm	148 kg	<b>1.251 €</b> •
2-WS161607	16 AL 750 N BAR	1600 mm	700 mm	12 mm	116 kg	<b>1.228 €</b> •
2-WS162010	16 AL 750 N BAR	2000 mm	1000 mm	12 mm	194 kg	<b>1.761 €</b> •



De werkbanken met stalen blad 1500x1000 mm en 2000x1000 mm zijn compatibel met onze verlengstukken voor geperforeerde panelen.  
(Artikelnr. 164050.set, 164055.set, 164051.set)



**Meer informatie en productversies:**



[www.siegmond.com/  
F-workbench-steel](http://www.siegmond.com/F-workbench-steel)

### Siegmund werkbank met staalplaat

- Frame gemaakt van aluminium profielen
- Werkhoogte 900 mm
- Geperforeerde plaat: Hoogwaardig staal S355J2+N + Plasmagenitreerd
- Boring Ø 16 mm, Boringen oppervlakte in 50x50 mm raster
- Maximale laadcapaciteit: 250 kg
- Dubbele snelspanbout zonder groef wordt aanbevolen



	Kenmerken Werkblad	L (a)	B (b)	MS (d)	G	
2-WS161208.L		1200 mm	800 mm	12 mm	98 kg	<b>788 €</b> •
2-WS161510.L		1500 mm	1000 mm	12 mm	146 kg	<b>1.134 €</b> •
2-WS161607.L		1600 mm	700 mm	12 mm	114 kg	<b>1.111 €</b> •
2-WS162010.L		2000 mm	1000 mm	12 mm	191 kg	<b>1.645 €</b> •



# EXCLUSIEVE AANBIEDINGEN



**Meer flexibiliteit met de aluminium tafelprofielen**



4x 160621



8x 160590

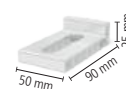

4x 160108.A

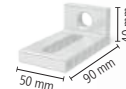

4x 160109.A



## Siegmond werkbank met aluminium tafelprofiel 1200x800 mm incl. toebehoren



- Frame gemaakt van aluminium profielen
- Werkhoogte 900 mm
- Oppervlak van aluminium tafelprofielen
- Boring Ø 16 mm, boringsafstand 50 mm
- 6-kant moer HX8, 6-kant sleuf afstand 50 mm
- Maximale laadcapaciteit: 250 kg
- Vlakke spanbout dubbel wordt aanbevolen
- Bij het spannen van aluminium onderdelen mogen de bouten alleen handvast worden aangedraaid.

# 838 €

**In plaats van 1.295 €**

2-WA161208.L.1





## Siegmund werkbank met aluminium tafelprofiel 2000x1000 mm incl. toebehoren

- Frame gemaakt van aluminium profielen
- Werkhoogte 900 mm
- Oppervlak van aluminium tafelprofielen
- Boring Ø 16 mm, boringsafstand 50 mm
- 6-kant moer HX8, 6-kant sleuf afstand 50 mm
- Maximale laadcapaciteit: 250 kg
- Vlakke spanbout dubbel wordt aanbevolen
- Bij het spannen van aluminium onderdelen mogen de bouten alleen handvast worden aangedraaid.

# 1.363 €

In plaats van 1.816 €

2-WA162010.L.1

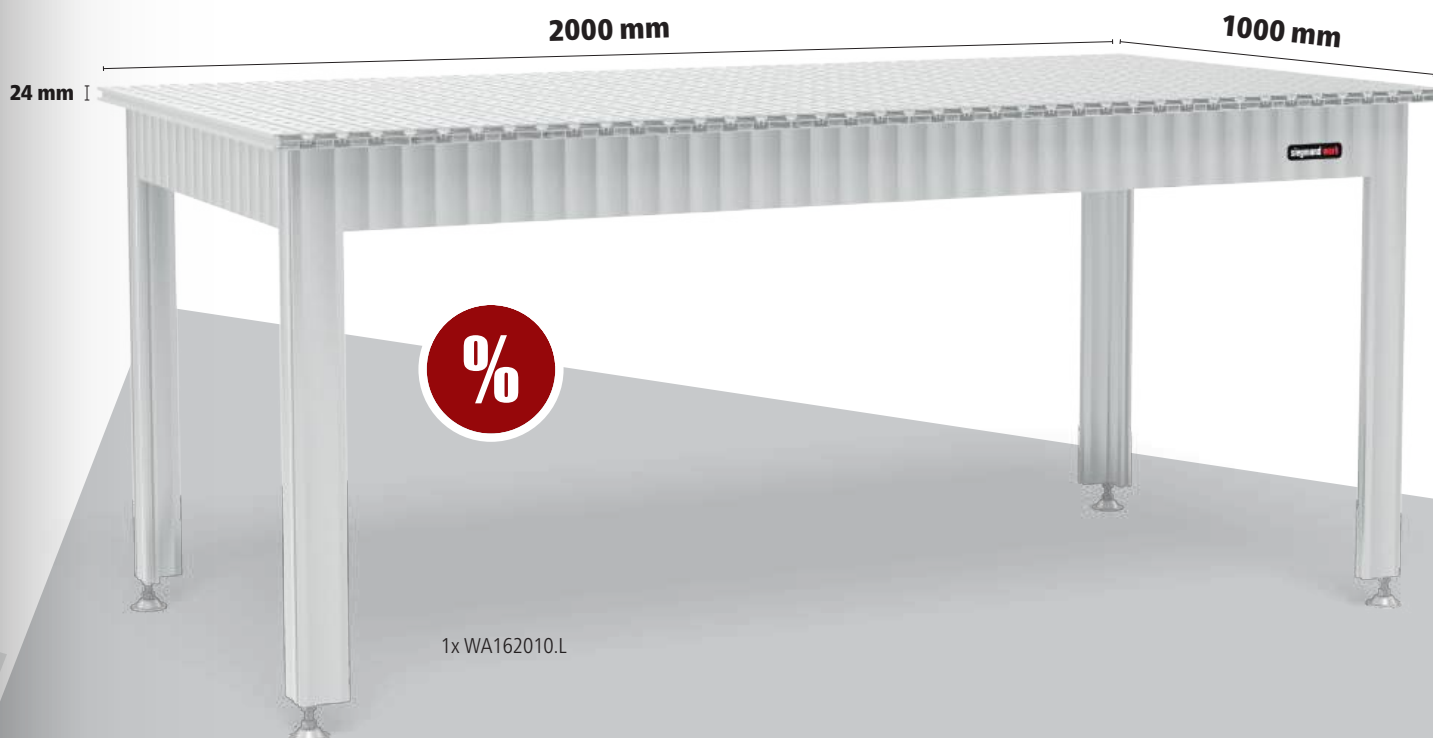

4x 160621



8x 160590

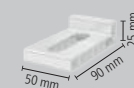

4x 160108.A

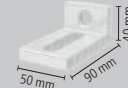

4x 160109.A

## Siegmund in hoogte verstelbare werkbank met aluminium tafelprofiel

- Frame gemaakt van aluminium profielen
- Hoogte verstelbaar, Werkhoogte 800-975 mm
- Oppervlak van aluminium tafelprofielen
- Boring Ø 16 mm, boringsafstand 50 mm
- 6-kant moer HX8, 6-kant sleuf afstand 50 mm
- Maximale laadcapaciteit: 250 kg
- Vlakke spanbout dubbel wordt aanbevolen
- Bij het spannen van aluminium onderdelen mogen de bouten alleen handvast worden aangedraaid.



	Kenmerken Werkblad	L (a)	B (b)	MS (d)	G	
2-WA161207		1200 mm	700 mm	24 mm	37 kg	<b>770 €</b> •
2-WA161208		1200 mm	800 mm	24 mm	48 kg	<b>796 €</b> •
2-WA161210		1200 mm	1000 mm	24 mm	45 kg	<b>926 €</b> •
2-WA161607		1600 mm	700 mm	24 mm	46 kg	<b>938 €</b> •
2-WA161608		1600 mm	800 mm	24 mm	49 kg	<b>1.004 €</b> •
2-WA161610		1600 mm	1000 mm	24 mm	57 kg	<b>1.135 €</b> •
2-WA162007		2000 mm	700 mm	24 mm	52 kg	<b>1.109 €</b> •
2-WA162008		2000 mm	800 mm	24 mm	56 kg	<b>1.189 €</b> •
2-WA162010		2000 mm	1000 mm	24 mm	66 kg	<b>1.347 €</b> •

## Uitbreiding voor in hoogte verstelbare werkbank



### Uitbreiding 400 voor in hoogte verstelbare werkbank

voor in hoogte verstelbare werkbank, Verlenging van het werkoppervlak met 400 mm, Hoogte verstelbaar (800-975 mm), Let op de basisframebreedte van de werkbank!

NEW



	L (a)	B (b)	H (c)	MS (d)	G	
2-XA160407	400 mm	700 mm	800 mm	24 mm	14 kg	<b>302 €</b> •
2-XA160408	400 mm	800 mm	800 mm	24 mm	15 kg	<b>317 €</b> •
2-XA160410	400 mm	1000 mm	800 mm	24 mm	16,50 kg	<b>354 €</b> •

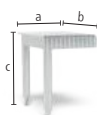

### Uitbreiding 600 voor in hoogte verstelbare werkbank

voor in hoogte verstelbare werkbank, Verlenging van het werkoppervlak met 600 mm, Hoogte verstelbaar (800-975 mm), Let op de basisframebreedte van de werkbank!

NEW



	L (a)	B (b)	H (c)	MS (d)	G	
2-XA160607	600 mm	700 mm	800 mm	24 mm	18 kg	<b>388 €</b> •
2-XA160608	600 mm	800 mm	800 mm	24 mm	20 kg	<b>411 €</b> •
2-XA160610	600 mm	1000 mm	800 mm	24 mm	22,50 kg	<b>463 €</b> •



## Siegmund werkbank met aluminium tafelprofiel

- Frame gemaakt van aluminium profielen
- Werkhoogte 900 mm
- Oppervlak van aluminium tafelprofielen
- Boring  $\varnothing$  16 mm, boringsafstand 50 mm
- 6-kant moer HX8, 6-kant sleuf afstand 50 mm
- Maximale laadcapaciteit: 250 kg
- Vlakke spanbout dubbel wordt aanbevolen
- Bij het spannen van aluminium onderdelen mogen de bouten alleen handvast worden aangedraaid.



	Kenmerken Werkblad	L (a)	B (b)	MS (d)	G	
2-WA161207.L		1200 mm	700 mm	24 mm	34 kg	<b>691 €</b> •
2-WA161208.L		1200 mm	800 mm	24 mm	36 kg	<b>743 €</b> •
2-WA161210.L		1200 mm	1000 mm	24 mm	42 kg	<b>847 €</b> •
2-WA161607.L		1600 mm	700 mm	24 mm	43 kg	<b>859 €</b> •
2-WA161608.L		1600 mm	800 mm	24 mm	46 kg	<b>925 €</b> •
2-WA161610.L		1600 mm	1000 mm	24 mm	54 kg	<b>1.056 €</b> •
2-WA162007.L		2000 mm	700 mm	24 mm	49 kg	<b>1.029 €</b> •
2-WA162008.L		2000 mm	800 mm	24 mm	53 kg	<b>1.109 €</b> •
2-WA162010.L		2000 mm	1000 mm	24 mm	63 kg	<b>1.268 €</b> •

## Uitbreiding voor werkbank



### Uitbreiding 400 voor werkbank

Voor werkbank zonder hoogteverstelling, Verlenging van het werkoppervlak met 400 mm, Let op de basisframebreedte van de werkbank!

NEW



	L (a)	B (b)	H (c)	MS (d)	G	
2-XA160407.L	400 mm	700 mm	900 mm	24 mm	13 kg	<b>258 €</b> •
2-XA160408.L	400 mm	800 mm	900 mm	24 mm	14,50 kg	<b>274 €</b> •
2-XA160410.L	400 mm	1000 mm	900 mm	24 mm	15,50 kg	<b>311 €</b> •



### Uitbreiding 600 voor werkbank

Voor werkbank zonder hoogteverstelling, Verlenging van het werkoppervlak met 600 mm, Let op de basisframebreedte van de werkbank!

NEW



	L (a)	B (b)	H (c)	MS (d)	G	
2-XA160607.L	600 mm	700 mm	900 mm	24 mm	17 kg	<b>345 €</b> •
2-XA160608.L	600 mm	800 mm	900 mm	24 mm	19 kg	<b>368 €</b> •
2-XA160610.L	600 mm	1000 mm	900 mm	24 mm	21,50 kg	<b>420 €</b> •

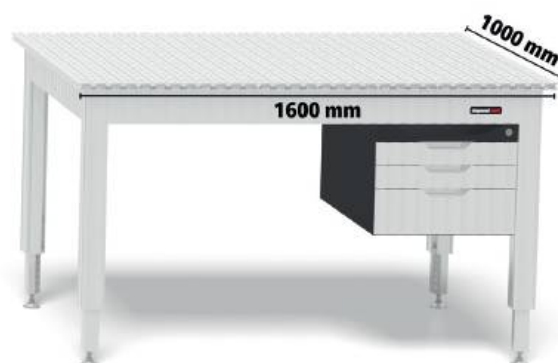

## Diverse klemblokken

**Set Klemblok HX8**

verpakt per 4, met draad, Accessoires bevestigen met schroef, verzinkt, Zijdelings inbrengen in de groef, Antislip pasvorm in de groef dankzij veerkogel



NEW

16

		L (a)	B (b)	H (c)	G	
2-000551	M6	30 mm	15 mm	7 mm	0,08 kg	9 € •

**Set Klemblok HX8 te roteren**

verpakt per 4, met draad, Accessoires bevestigen met schroef, verzinkt, maakt plaatsing in de sleuf van bovenaf mogelijk, spanningen in de sleuf bij het draaien in de richting van het vastzetten van de schroef, Andere versies online beschikbaar: met M5 draad



NEW

16

		L (a)	B (b)	H (c)	G	
2-000552.2	M6	20 mm	15 mm	7 mm	0,04 kg	9 € •

**Set Klemblok HX8 indraaibaar**

verpakt per 4, met draad, Accessoires bevestigen met schroef, verzinkt, Van bovenaf in de T-gleufmoer draaien, Antislip pasvorm in de groef dankzij veerkogel, Andere versies online beschikbaar: met M5 draad



NEW

16

		L (a)	B (b)	H (c)	G	
2-000553.2	M6	30 mm	12 mm	7 mm	0,08 kg	9 € •

## Spanhuls voor sleuventafel

**Set Spanbus met band voor M6 draad gezwart**

verpakt per 4, voor het bevestigen van Siegmund-onderdelen aan glijblokken, om in het sleufgat te klemmen, inclusief schroef M6x20, incl. zelftappende schroef met verzonken kop M6x30



NEW

B 16

		H (c)	Ø	G	
2-160546.3		13 mm	23 mm	0,08 kg	29 € •

**Set Spanbus met verzonken kop voor M6 draad gezwart**

verpakt per 4, voor het bevestigen van Siegmund-onderdelen aan glijblokken, Voor klemmen in boorgaten, inclusief schroef M6x20, incl. zelftappende schroef met verzonken kop M6x30



NEW

B 16

		H (c)	Ø	G	
2-160546.4		7 mm	18,50 mm	0,08 kg	19 € •

**Set Klemblok indraaibaar + Spanbus**

Leverings voorwaarden: 1x 000553.2 Set Klemblok HX8 M6 indraaibaar (verpakt per 4), 1x 160546.3 Set Spanbus met band (verpakt per 4)



NEW

16

		G	
2-160548		0,16 kg	35 € •



Meer informatie en productversies:



www.siegmond.com/  
F-workbench-alu

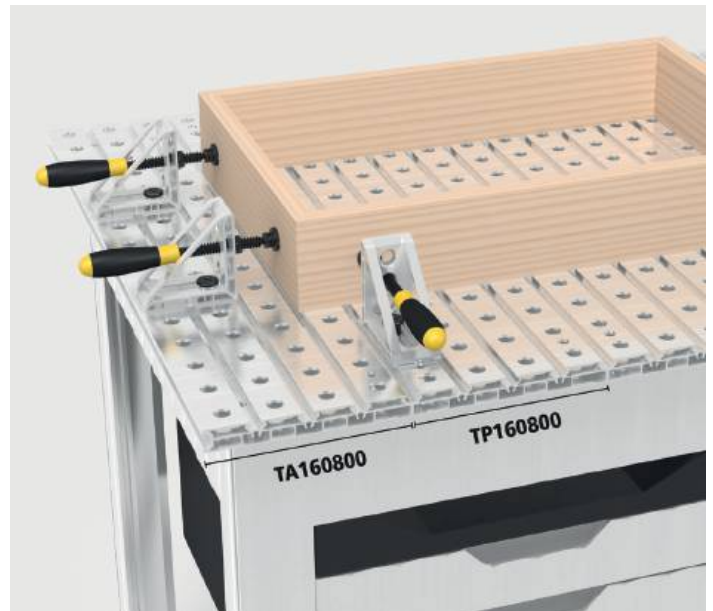
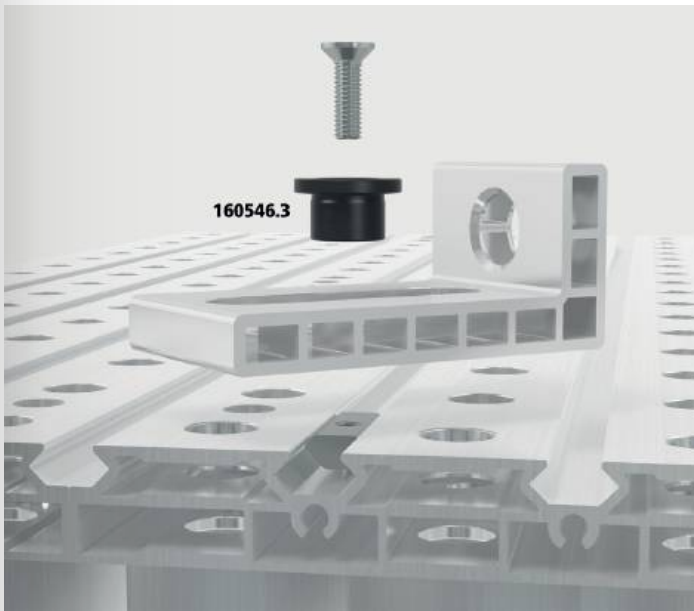
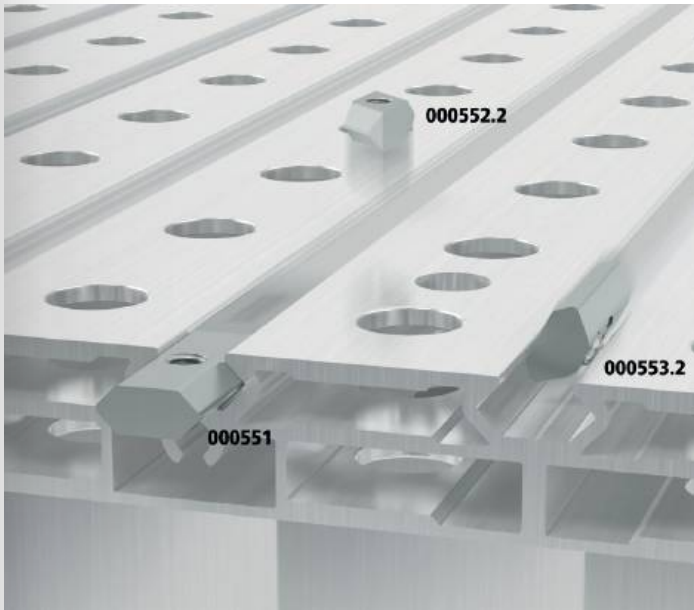

## Aluminium tafelprofiel

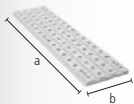

### Aluminium tafelprofiel

Boring  $\varnothing$  16 mm, boringsafstand 50 mm, 6-kant moer HX8, 6-kant sleuf afstand 50 mm, binnenliggend profiel, Let op de basisframebreedte van de werkbank!

NEW



	L (a)	B (b)	MS (d)	G	
2-TP160700	700 mm	200 mm	24 mm	2,85 kg	<b>54 €</b> •
2-TP160800	800 mm	200 mm	24 mm	3,30 kg	<b>60 €</b> •
2-TP161000	1000 mm	200 mm	24 mm	4,10 kg	<b>76 €</b> •

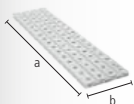

### Aluminium afsluitprofiel

Boring  $\varnothing$  16 mm, boringsafstand 50 mm, 6-kant moer HX8, 6-kant sleuf afstand 50 mm, buitenliggend profiel, met zijdelingse zeshoekige moer aan één kant, Let op de basisframebreedte van de werkbank!

NEW



	L (a)	B (b)	MS (d)	G	
2-TA160700	700 mm	200 mm	24 mm	2,90 kg	<b>54 €</b> •
2-TA160800	800 mm	200 mm	24 mm	3,35 kg	<b>60 €</b> •
2-TA161000	1000 mm	200 mm	24 mm	4,15 kg	<b>76 €</b> •



## Uitrusting

### Uitvoering met 4 wielen voor werkbank

Zwenkwiel en rem



2-004100.2

TF 250 kg  
G 2,40 kg

60 € •

NEW

16

### Uitgerust met 2 zwenkwielen voor machinetafel/uitbreiding

Zwenkwiel en rem



2-004100.3

TF 125 kg  
G 1,20 kg

30 € •

NEW

16

### Sub Table Box voor werkbank incl. 2 laden

Ladebox, 2x Lade 160 mm, afsluitbaar, incl. 2 sleutels, Uitschuiflengte lade 500 mm

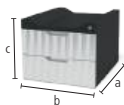

2-BX000990

L (a) 623 mm  
B (b) 472 mm  
H (c) 387 mm  
TF 100 kg  
G 27 kg

325 € •

NEW

AL 16

### Sub Table Box voor werkbank incl. 3 laden

Ladebox, 2x Lade 80 mm, 1x Lade 160 mm, afsluitbaar, incl. 2 sleutels, Uitschuiflengte lade 500 mm

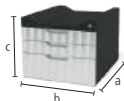

2-BX000990.1

L (a) 623 mm  
B (b) 472 mm  
H (c) 387 mm  
TF 100 kg  
G 30 kg

374 € •

NEW

AL 16

### Gereedschapshouder voor werkbank

Aluminium, kunnen links en rechts worden geplaatst, Houder voor klemmen, bouten en beugels, Neem de basisframebreedte van de werkbank en het type werkblad in acht!



2-TH160700 700 AL / Staal

L (a) 475 mm  
B (b) 55 mm  
H (c) 52 mm  
G 1,10 kg

42 € •

2-TH160800 800 AL / Staal

L (a) 575 mm  
B (b) 55 mm  
H (c) 52 mm  
G 1,30 kg

48 € •

2-TH161000.S 1000 Staal

L (a) 675 mm  
B (b) 55 mm  
H (c) 52 mm  
G 1,50 kg

54 € •

2-TH161000.A 1000 AL

L (a) 775 mm  
B (b) 55 mm  
H (c) 52 mm  
G 1,60 kg

61 € •

NEW

AL 16

## Machinetafel voor werkbank

### Machinetafel 400 voor werkbank

Compatibel met werkbankframe met en zonder hoogteverstelling, Hoogte verstelbaar (625-900 mm), Neem de basisframebreedte van de werkbank en het type werkblad in acht!

NEW



AL 16

		L (a)	B (b)	H (c)	TF	G	
2-MT160407	700 AL / Staal	400 mm	700 mm	625 mm	75 kg	9 kg	<b>258 €</b> •
2-MT160408	800 AL / Staal	400 mm	800 mm	625 mm	75 kg	11 kg	<b>271 €</b> •
2-MT160410.S	1000 Staal	400 mm	1000 mm	625 mm	75 kg	11 kg	<b>303 €</b> •
2-MT160410.A	1000 AL	400 mm	1000 mm	625 mm	75 kg	12 kg	<b>305 €</b> •

### Machinetafel 600 voor werkbank

Compatibel met werkbankframe met en zonder hoogteverstelling, Hoogte verstelbaar (625-900 mm), Neem de basisframebreedte van de werkbank en het type werkblad in acht!

NEW



AL 16

		L (a)	B (b)	H (c)	TF	G	
2-MT160607	700 AL / Staal	600 mm	700 mm	625 mm	75 kg	11 kg	<b>283 €</b> •
2-MT160608	800 AL / Staal	600 mm	800 mm	625 mm	75 kg	12 kg	<b>297 €</b> •
2-MT160610.S	1000 Staal	600 mm	1000 mm	625 mm	75 kg	12 kg	<b>329 €</b> •
2-MT160610.A	1000 AL	600 mm	1000 mm	625 mm	75 kg	13 kg	<b>331 €</b> •





## Aanslag- en winkelhaak

### Aanslag- en winkelhaak 90 X Aluminium sleufgat

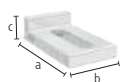

AL 16

	L (a)	B (b)	H (c)	G	
2-160108.A	90 mm	50 mm	25 mm	0,07 kg	<b>11 €</b> •

### Aanslag- en winkelhaak 90 SL Aluminium Combinatie boor- en sleufgaten

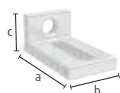

AL 16

	L (a)	B (b)	H (c)	G	
2-160109.A	90 mm	50 mm	40 mm	0,08 kg	<b>13 €</b> •

### Aanslag- en winkelhaak 95 L Aluminium Combinatie boor- en sleufgaten, Verhoogde stabiliteit dankzij verstevigingsribben

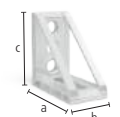

NEW

AL 16

	L (a)	B (b)	H (c)	G	
2-160117.A	95 mm	50 mm	95 mm	0,13 kg	<b>24 €</b> •



Meer informatie en productversies:



www.siegmond.com/  
F-workbench



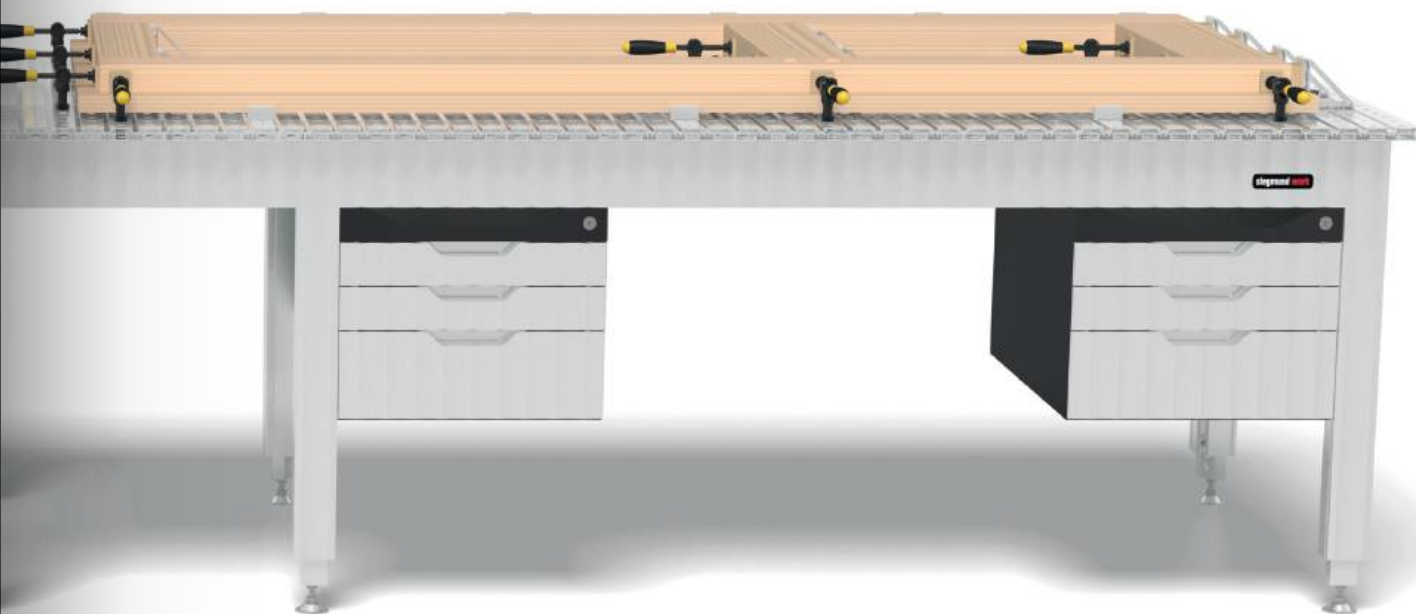

## Spanbouten



### Areal klembout gezwart

160590: Klembereik ongeveer 22-26 mm, 160590.3: Klembereik ongeveer 34-38 mm, 160590.4: Klembereik ongeveer 46-50 mm, aanbevolen voor het klemmen van aluminium profielen, KAN NIET worden gebruikt om tafels en U-hoeken te verbinden

B 16

		L (a)	SK	ZK1	ZK	AM1	AM	G	
2-160590	dubbel	55 mm	50 kN	2 kN	4 kN	10 Nm	10 Nm	0,11 kg	<b>44 €</b> •



### Snelspanbout met gladde schacht gezwart

aanbevolen voor het klemmen van aluminium profielen, zonder O-ringsleuf voor een glad oppervlak, KAN NIET worden gebruikt om tafels en U-hoeken te verbinden

B 16

		L (a)	SK	ZK	AM1	AM	G	
2-160511	dubbel	53 mm	55 kN	10 kN	2,50 Nm	10 Nm	0,08 kg	<b>36 €</b> •

## Spanklem



### Basic spanklem voor werkbank genitreed

verticaalsteunen zijn gehard, Horizontale beugel gelakt / gepoedercoat, Verwisselbaar prisma, Diameter kogel spindel 8 mm, Trapeziumdraad 12x4 mm, Speciaal voor tafelbladen van aluminium profielen

BAR N 16

		B (b)	H (c)	G	
2-160621		110 mm	185 mm	0,65 kg	<b>25 €</b> •

# ONTDEK NU NOG MEER PRODUCTEN EN ACCESSOIRES

Blader door onze catalogus of bezoek ons online op onze website en ontdek ons volledige assortiment en de variëteit aan accessoires en gereedschappen.

Van praktische aanslagen en winkelhaken tot gereedschapopslag of -houders, wij bieden alles om je werk nog efficiënter te maken. Onze accessoires zijn zorgvuldig ontworpen en passen perfect bij onze lastafels en geperforeerde platen.



## Gereedschap & Toebehoren

- 1 Nieuw klemsysteem
- 2 Aanslagen
- 3 Spanhaken
- 4 Aluminium profielen
- 5 Spanbouten
- 6 Spanklemmen
- 7 Prisma's
- 8 Richt- en klemmers
- 9 Sub Table Box
- 10 Bankschroeven
- ✓ Verzorgingsproducten
- ✓ Toebehoren
- ✓ Nulpuntspansysteem
- ✓ Magneetklemtechnologie



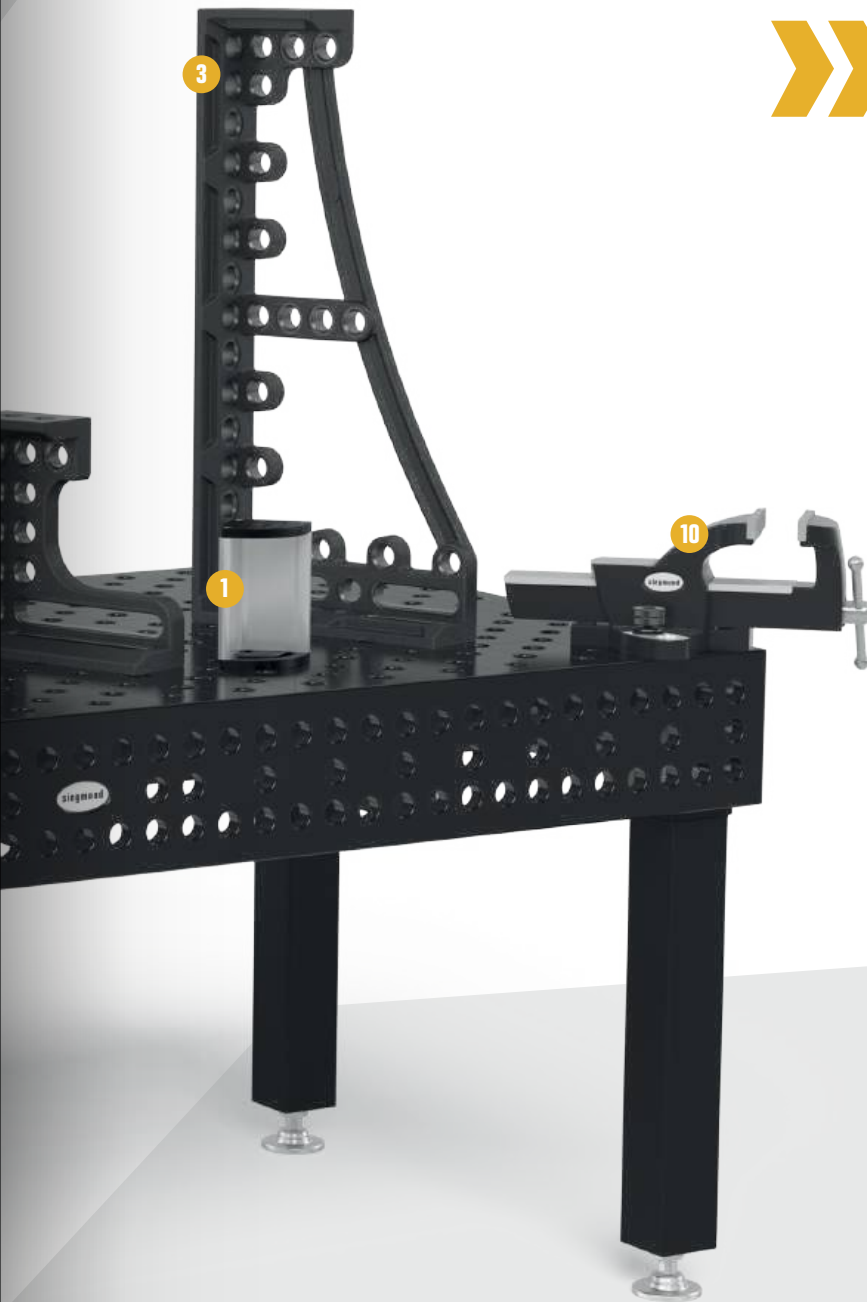

## Een geschikte werkbasis voor elke uitdaging en elke vraag.

- ✓ Siegmund lastafels
- ✓ Laserlascel
- ✓ Lascel
- ✓ Siegmund werkbank
- ✓ Siegmund Workstation
- ✓ Hefplatform
- ✓ Mobiele heftafel
- ✓ Roterende tafel in hoogte verstelbaar
- ✓ Geperforeerde platen
- ✓ Achthoekige tafels
- ✓ Railsysteem
- ✓ Platformstelsel
- ✓ Manipulators



### Ontdek de catalogus nu!

Dompel jezelf onder in onze fascinerende wereld van lassen en opspannen en ontdek ons gevarieerde aanbod van hoogwaardige lastafels, accessoires en nog veel meer! Blader online door onze interactieve catalogus of vraag een persoonlijk exemplaar aan om lekker thuis te bladeren.



[www.siegmund.com/](http://www.siegmund.com/)  
F-catalog

Prijzen in €, exclusief BTW, verpakkings- en transportkosten. Minimale bestelwaarde € 50. Technische veranderingen voorbehouden. Af magazijn in Oberrotmarshausen. Gereserveerd voor verkoop voorbehouden. Onze algemene voorwaarden zijn van toepassing. Prijswijzigingen en drukfouten voorbehouden.

Alle teksten, afbeeldingen en designs uit deze Flyer zijn auteursrechtelijk beschermd en behoren toe aan de firma Bernd Siegmund GmbH. Het is niet toegestaan om deze flyer, of delen ervan, te bewerken en/of te verspreiden zowel analogoos als digitaal zonder vooraf schriftelijk toestemming van Bernd Siegmund GmbH.  
© 2024 Bernd Siegmund GmbH

# siegmund



**Je kunt onze beurskalender vinden op:**

[www.siegmund.com/F-exhibition](http://www.siegmund.com/F-exhibition)



**Fabrikant:**

**Bernd Siegmund GmbH**

Landsberger Str. 180  
86507 Oberottmarshausen  
Duitsland (Beieren)  
Tel. +49 (0) 8203 96 07-0  
[info@siegmund.com](mailto:info@siegmund.com)  
[siegmund.com](http://siegmund.com)

**Verkoop:**

**WELDA.be**  
LASSEN | MACHINES | GEREEDSCHAP

Antwerpsesteenweg 949, 9041 Oostakker-Gent  
+32 (0) 9 355 74 26 • [INFO@WELDA.BE](mailto:INFO@WELDA.BE)

[WWW.WELDA.BE](http://WWW.WELDA.BE)

Maandag t/m vrijdag  
08-12u & 13u-18u